



Be ahead



PHOBOS BT A





PHOBOS BT A



Electromechanical automation systems for swing gates



rolling code



er ready



ee link



d-track



24 V



U-Link

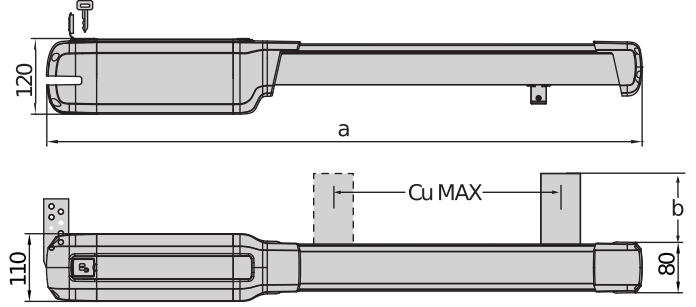

	a	b	Cu MAX
Phobos BT A25	850	72,5	290
Phobos BT A40	960	108	400
Phobos AC A25	850	72,5	350
Phobos AC A40	960	108	460

Azami 4 metre genişliğinde ve 500 kg ağırlığındaki kanatlı bahçe kapıları için uygun, mesken tipi kullanıma yönelik komple elektromekanik piston yelpazesi.
Engel algılama: D-Track çiftinin yönetim ve kontrol sistemi insanlar ve mallar için maksimum güvenlik ile sistem sertifikasyonu kolaylığı sağlar



Manyetik limit svici: Manyetik limit svici sistemi azami manevra hassasiyeti ve ayarlama büyük bir kolaylık ve hız sağlar



Manyetik pim: Operatörü, herhangi bir ekipmana gerek duymaksızın arka braket üzerinde bloke ederek, azami konforda bir kurulum sağlayan Bft operatörlerinin müstesna özelliği.

AVANTAJLAR

Engel algılama: D-Track çiftinin yönetim ve kontrol sistemi insanlar ve mallar için maksimum güvenlik ile sistem sertifikasyonu kolaylığı sağlar



Electromechanical automation systems for swing gates

PHOBOS BT A

Kod	Ad	Açıklama
P935096 00002	PHOBOS BT A25	400 kg ağırlığa ve 2.5 m uzunluğa kadar olan kanatlı bahçe kapıları için 24 V ters çevrilemez elektromekanik operatör. Manyetik limit sivici
P935095 00002	PHOBOS BT A40	500 kg ağırlığa ve 4 m uzunluğa kadar olan kanatlı bahçe kapıları için 24 V ters çevrilemez elektromekanik operatör. Manyetik limit sivici
R935306 00004	PHOBOS BT KIT A25	Ağırlığı 400 kg'a ve uzunluğu 2.5 m'ye kadar olan kanatlı bahçe kapıları için 24 V komple kit. Manyetik limit sivici
R935306 00005	PHOBOS BT KIT A25 FRA	Ağırlığı 400 kg'a ve uzunluğu 2.5 m'ye kadar olan kanatlı bahçe kapıları için 24 V komple kit. Manyetik limit sivici
R935309 00005	PHOBOS BT KIT A40 FRA	Ağırlığı 500 kg'a ve uzunluğu 4 m'ye kadar olan kanatlı bahçe kapıları için 24 V komple kit. Manyetik limit sivici

THALIA: Kanatlı bahçe kapılarına özel, bir veya iki 24V elektromekanik operatör için ekranlı kumanda panosu



D113745 00002 - THALIA - Önerilir













- Uygulama: kanatlı bahçe kapılarına özel, bir veya iki 24V elektromekanik operatör için ekranlı kumanda panosu
- Kart beslemesi: 230V tek fazlı
- Operatör beslemesi: her bir operatör için 24Vdc maks. 180W
- Ana özellikler: yeni standart renkte çıkarılabilir terminal bloklar, ekranlı ve entegre çift kanallı alıcısı bulunan basitleştirilmiş, senaryoya dayalı programlama, D-Raylı ezilmeyi önleme sistemi, açılma ve kapanma sırasında yavaşlatma ve elektronik öğrenme.
- Temel fonksiyonlar: otomatik geri kapanma, çabuk kapanma, kısmi açılma, insanlı çalışma
- Uyumluluk: LIBRA C MA, LIBRA, LIBRA R, LIBRA MA R

	PHOBOS BT A25	PHOBOS BT A40
Kumanda santrali	THALIA. ZARA	THALIA. ZARA
Kart beslemesi	230 V	230 V
Motor gerilimi	24 V	24 V
Kullanılan elektrik gücü	40 W	40 W
Kapı/bahçe kapısı kanadının maks. genişliği	2,50 m	4 m
Kapı/bahçe kapısı kanadının maks. ağırlığı	400 kg	500 kg
Rod stroku	290 mm	400 mm
Maksimum açı	116 °	124 °
Manevra süresi	15 s	20 s
Limit sivici tipi	Manyetik	Manyetik
Yavaşlatma	Evet	Evet
Kilitleme	Mekanik	Mekanik
Kilit açma	Kişiselleştirilmiş anahtar	Kişiselleştirilmiş anahtar
Darbeye karşı tepki	D-Track	D-Track
Kullanım sıklığı	yoğun	yoğun
Koruma derecesi	IPX4	IPX4
Çevre koşulları	-20 + 55 °C	-20 + 55 °C



Electromechanical automation systems for swing gates

ÖNERİLEN AKSESUARLAR

	 D113747 00002 - THALIA P Karmaşık tesisatlar için elektronik kilit sistemi ile yönetilen elektromekanik ve oleodinamik kanatlı bahçe kapıları için 1 veya 2 tane 24V kumanda panosu		D113796 00002 - ZARA BT L2 Kanatlı bahçe kapıları için 24V'luk 1 veya 2 operatör için dip siviçli ve potansiyometreli kumanda panosu
	N733427 - ARB PHOBOS N PHOBOS operatör için ayarlanabilir ön ve arka braket		N733428 - ARB PHOBOS N L PHOBOS operatör için ayarlanabilir ön ve arka braket
	D730178 - PLE LUX ve PHOBOS operatörleri için bağlantı parçalarını duvarla çevrili sütunlara lehimlemek için ankraj plakası		P125020 - BBT BAT THALIA ve THALIA P için acil durum bataryaları kiti
	new D114093 00003 - RADIUS LED BT A R1 24 V beslemeli motorlar için entegre antenli flaşör.		new D114094 00003 - RADIUS LED BT A R0 24 V beslemeli motorlar için entegre antensiz flaşör.
	new D114168 00003 - RADIUS LED BT A R1 W 24 V beslemeli motorlar için entegre antenli flaşör. Beyaz flaşör.		new P111782 - COMPACTA A20-180 Yatay olarak 180 ° ayarlanabilir fotosel çifti. Menzil 20m. Güç kaynağı 12 – 33Vac / 15 – 35Vdc



Electromechanical automation systems for swing gates

U-Link Nedir?

Yeni bir güç veren yenilikçi teknoloji

Mutlak ve eşsiz bir Bft yeniliği: U-Link, Universal Link, teknolojik ekosistemler oluşturmanıza olanak sağlayan eşsiz bir platformdur. Home Access Automation kapsamında hangi markaya ait olursa olsun, tüm ev erişim otomasyon cihazlarıyla iletişim kurulmasını sağlar. Böylece zamandan tasarruf ederken, her şeyi kolayca kontrol edersiniz ve her türlü düşünceden kurtulursunuz.

Sezgisel

Montajı ve kullanımı kolay

Ölçeklendirilebilir

Sınırsız sayıda cihaz eklemenize imkan tanır

Esnektir

Birbirine bağlı ürünlerden gruplar oluşturmanızı sağlar

Pratik

Web erişimi ile veya olmadan çalışır

Fonksiyoneldir

Parametreler, özel uygulamalar üzerinden uzaktan kontrol edilebilir



Electromechanical automation systems for swing gates

Hepsi bir şema üzerinde: bu heyecan verici teknolojiyi deneyin

Farklı sektörler için geniş bir çözüm yelpazesi sunarak **teknolojik ekosistemler oluşturulmasına olanak sağlayan** dünyada benzeri olmayan bir platformdur.

Bft ürünlerini içeren bu platform, B-Eba kartları ve Clonix U-Link alıcısı sayesinde her türden erişim otomasyon protokolüne ve ürününe adapte edilebilir (U-Link özellikli olmayan BFT ürünleri veya Bft'ye ait olmayan ürünler de dahil) ve farklı sektörlerde uygulama alanı bulur. Böylece her cihaz, akıllı bir cihaza dönüşür ve evrensel bir dil sayesinde diğer sistemlere de bağlanabilir.

U-Base 2



Kurulum, bakım için ve uyumlu U-Link operatörlerinin her arızasını kolay ve rahat bir şekilde belirlemek için tasarlanmış bir yazılım.

U-SDK



U-SDK, Bft otomatizmalarını binaların denetimi için bir BMS yönetim ağı ile uyumlu ve kolaylıkla entegre edilebilir kılan yenilikçi bir uygulamadır.



Magistro

Tüm ev otomasyonlarının ileri derecede kolay bir biçimde yönetilmesini sağlayan yenilikçi ve kurulumu kolay bir sistem.



U-Control

U-Control, BFT otomasyonlarının büyük bina yönetimi sistemleri ile kolay ve hızlı entegrasyonuna yardımcı olan bir uygulamadır.



Blue-Entry

Zamanı arkasında bırakan ve günlük gereksinimlerinize özen gösteren bir teknoloji: U-Link kullanımı sayesinde ev kapısını açmak için kendi akıllı telefonunuz yeterli olacaktır.



Clonix U-Link

U-Link özelliği olmayan ürünlerin veya Bft'ye ait olmayan ürünlerin U-Link sistemlerine bağlanmasını sağlar.

U-Link özelliği olmayan Bft operatörleri veya diğer markalara ait bir ürün: bunları U-Link'e bağlamak mümkün mü? Evet. Clonix alıcıları sayesinde. Sınır tanımayan aksesuarlar.



B-Eba

Operatörleriniz için doğrudan hat.

B-Eba genişletme kartları, pc, akıllı telefon ve tablet gibi harici cihazları bir Bft operatörüne, bir Clonix alıcısına bağlamayı veya bir U-Link iletişim ağına birden fazla Bft ürününü bağlamayı sağlar. Bu donanımlar, T-Link teknolojisine ve RS485 dizisel bağlantı haricinde Bluetooth, Z-Wave, TCP/IP protokollerine entegre olurlar. Araba bağlantı konusunda Bft'nin söylemek istediği her şeyi aktaran bir aygıt.

